

Yngri

YMER
STROLLER



NO / SE / ENG

Everyday products for young explorers.
Designed by Scandinavians.

NO VIKTIG Ta vare på bruksanvisningen for fremtidig referanse.

ADVARSEL

Viktig! Å ikke følge disse advarsler og monteringsanvisninger kan føre til alvorlig skade eller ulykke.

NO

- "ADVARSEL: Aldri etterlat barnet uten tilsyn."
 - "ADVARSEL: Det kan være farlig å etterlate barnet ubevoktet i vognen."
 - "ADVARSEL: Dette produktet er ikke egnet for bruk mens man jogger eller står på rulleskøyter."
 - "ADVARSEL: Bruk kun vognen med maksimalt ett barn per sete om gangen."
 - "ADVARSEL: Vognen er beregnet for maksimalt to barn om gangen."
 - "ADVARSEL: Tyngre gjenstander som henges på vognens håndtak kan påvirke vognens stabilitet."
 - "ADVARSEL: Bruk alltid selen når barnet/barna kan sitte opp av seg selv."
 - "ADVARSEL: Når vognen ikke er bruk bør den oppbevares utenfor barns rekkevidde."
 - "ADVARSEL: Forsikre deg om at alle sperrer og låser er i korrekt posisjon før bruk."
 - "ADVARSEL: Bruk alltid håndleddsband når vognen er i bruk."
 - "ADVARSEL: La ikke barnet leke med produktet."
 - "ADVARSEL: Når trillen ikke er i bruk skal den oppbevares utenfor barns rekkevidde."
 - "ADVARSEL: Sportsdelen er ikke egnet for barn under 6 måneder."
 - "ADVARSEL: Du må fylle dekket til riktig trykk før du bruker denne barnevognen for første gang."
 - "ADVARSEL: Ikke fyll frontdekselet med mer enn 36 psi (250 kPa)."
 - "ADVARSEL: Ikke fyll bakhjulet med mer enn 40 psi (280 kPa)."
-
- TA VARE PÅ DENNE BRUKSANVISNINGEN FOR FREMTIDIG REFERANSE
 - MONTERING SKAL UTFØRES AV EN VOKSEN
 - ETTERLAT ALDRI BARNET UBEVOKTET
 - Ha alltid barnet under oppsikt når vognen er i bruk
 - UNNGÅ ALVORLIG SKADE fra fall eller utglidning av vognen. Bruk alltid selen! Når selen er låst skal denn justeres slik at den sitter godt og trygt på barnet.
 - BARN KAN GLI NED I BENÅPNINGEN OG KVELES. Bruk aldri ryggstøtten i liggestilling uten å bruke selen, da de er risiko for at barnet kan gli ned gjennom benåpningen. Bruk ALLTID selen!
 - UNNGÅ KLEMSKADER: Utvis forsiktighet når vognen legges sammen eller felles opp. Forsikre deg at vognen er helt felt ut og i låst posisjon før barnet plasseres i vognen eller oppholder seg i nærheten av den.
 - BRUK ALDRI VOGNEN I TRAPPER ELLER RULLETRAPPER. Man kan lett miste kontrollen over vognen, og barnet kan falle ut. Utvis også forsiktighet når du går opp eller ned trinn eller kanter.
 - UNNGÅ KVELNINGSRISIKO. Plasser IKKE gjenstander med snorer nær barnets hals eller nakke, unngå leker med snorer i forbindelse med vognen når barnet er i vognen eller i nærheten av den.
 - BRUK AV VOGNEN med et barn som veier mer en 22 kg per sete kan forårsake ekstra slitasje på vognen
 - Plasser IKKE gjenstander som veier mer enn 0.45 kg i sufflettens lomme
 - UNNGÅ BRANNSKADE, plasser aldri varme væsker som f.eks. kaffe i f.eks. kopperholderen når vognen er i bruk
 - FOR Å UNNGÅ SKADER ELLER TIPPERISIKO skal aldri vesker, handleposer, pakker eller tilbehør/gjenstande plasseres/henges på håndtaket eller suffletten.
 - FOR Å UNNGÅ SKADER ELLER TIPPERISIKO skal det aldri plasseres mer enn 2 kg i varekurven
 - BRUK IKKE varekurven som barnevognssete
 - TILLAT IKKE at barn står i varekurven da vognen kan velte eller klappe sammen og forårsake skade
 - PLASSER ALDRI barn i vognen slik at hodet er ubeskyttet under f.eks. liggeposisjon
 - BRUK ALDRI VOGNEN som en leke
 - FORTSETT IKKE Å BRUKE VOGNEN hvis den er skadet eller deler mangler
 - Denne vogen er laget for barn og egnet for bruk mellom ca 6 og 36 mnd og med en maksvekt på 22 kg pe sete.
 - Tilbehør som ikke er godkjent av produsenten bør ikke brukes
 - Bruk alltid bremsen når vognen står i ro
 - Det skal kun brukes deler eller reservedeler som er godkjent av produsent eller distributør
 - TILBEHØR: Bagdelen er laget for barn og er egnet for bruk mellom 0-9 kg og skal IKKE brukes når barnet ka sitte opp selv.

STELL OG VEDLIKEHOLD:

Rengjøring og vedlikehold av dette produktet skal utføres regelmessig av brukeren.
Rengjøring og vedlikehold av vognen skal kun utføres av en voksen.

RENGJØRING:

Trekket er delvis avtagbart og bør håndvaskes, følg vaskeanvisningene og bruk et nøytralt vaskemiddel.
Rengjør plastdeler med en lett fuktig klut eller svamp og tørk over med en tørr klut til slutt.
Rengjør alltid metalldeler med en tørr klut samt tørk vognen tørr når vognen har vært brukt ute i regn eller fuktig vær for å forhindre eventuell dannelse av rust.
Bruk alltid regntrekk når vognen brukes ute i regn.

VEDLIKEHOLD:

Smør bevegelige deler ved behov og bruk da et silikonbasert smøremiddel.
Gå over vognens bevegelige deler og hjul med jevne mellomrom.
Se til å holde vognen fri for sand, smuss og rust ved å utføre kontinuerlig vedlikehold.
For å unngå unødvendig slitasje på vognen skal denne brukes i følge anvisningene i bruksanvisningen og oppbevares på et tørt sted.

Dette produktet oppfyller kravene i henhold til EN 1888 2:2018+A1:2022

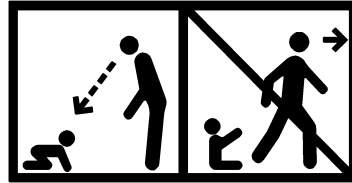

max 22 kg

**FORBRUKERKONTAKT**

E-mail: customerservice@yngri.no

Designed in Scandinavia – Made in China for BARNAS HUS NORGE AS
Helsfyr Atrium, Innspurten 15, 0663 Oslo, NORWAY



SE VIKTIGT Spar manualen för framtida bruk.

SE

IVARNING

Viktigt! Följer man inte dessa varningar och monteringsanvisningar så kan det leda till allvarlig skada eller olycka.

- "VARNING: Lämna aldrig barnet utan uppsikt."
- "VARNING: Det kan vara farligt att lämna barnet obevakat i vagnen."
- "VARNING: Denna produkt är inte lämplig för att springa med eller att åka inlines."
- "VARNING: Använd barnvagnen med endast ett barn åt gången."
- "VARNING: Barnvagnen är tillverkad för endast ett barns användande."
- "VARNING: Tyngre saker som hängs på handtaget kan påverka vagnens stabilitet."
- "VARNING: Använd alltid barnvagnsselen då barnet kan sitta upprätt av sig själv."
- "VARNING: När vagnen inte används så bör den förvaras utom räckhåll från barnet."
- "VARNING: Se till att alla spärrar och lås är i läge innan användning."
- "VARNING: Använd alltid handledsband då vagnen används."
- "VARNING: Låt inte barnet leka med denna produkt."
- "VARNING: När den inte används, måste vagnen hållas borta från räckhåll för barn."
- "VARNING: Sittdelen är inte lämplig för barn under 6 månader."
- "VARNING: Måste fylla däcket till rätt tryck innan du använder denna barnvagn för första gången."
- "VARNING: Fyll inte framhjulet med mer än 36 psi (250 kPa)."
- "VARNING: Fyll inte bakhjulet med mer än 40 psi (280 kPa)."

- SPARA DENNA MANUAL FÖR FRAMTIDA BRUK.
- MONTERING SKA SKE UTAV EN VUXEN.
- LÄMNA ALDRIG BARNET OBEVAKAT.
- Ha alltid barnet under uppsikt då vagnen används.
- UNDVIK ALLVARLIG SKADAfrån att falla eller glida ur vagnen. Använd alltid selen!Då selen är låst, justera selen så att den sitter ordentligt på barnet.
- BARN KAN GLIDA NER I BEN ÖPPNINGEN OCH STRYPAS. Använd aldrig ryggstödet i liggiläge utan att använda barnvagnsselen då risken finns att barnet kan glida ner genom benöppningen. Använd ALLTID barnvagnsselen
- UNDVIK KLÄMSKADOR:Använd försiktighet då vagnen ska fällas upp eller ihop.Se till att vagnen är ordentligt uppfärd och låst innan barnet placeras i vagnen eller vistas i närheten av den.
- ANVÄND ALDRIG BARNVAGNEN I TRAPPOR ELLER I RULLTRAPPOR.Man kan lätt tappa kontrollen över vagnen och barnet kan falla ur. Använd också försiktighet när du går upp eller ner för ett steg eller kant.
- UNDVIK STRYPRIK.Placera INTE föremål med ett snöre nära ditt barns hals eller nacke,undvik leksaker med snöleri samband då vagnen används eller i närheten av den.
- ANVÄNDNING AV BARNVAGNEN med ett barn som väger mer än 22 sits kanorsakæxtra slitage på barnvagnen.
- Placera INTE föremål tyngre än 0.45 kg fickan på suffletten.
- UNDVIK BRÄNNSKADA,placera aldrig varma vätskor tex kaffe i tex muggghållare då vagnen används.
- FÖR ATT UNDVIKA SKADOR ELLER TIPPRISK,placera aldrig väskor, shoppingpåsar, paketeller tillbehör/saker på handtaget eller suffletten.
- FÖR ATT UNDVIKA SKADOR ELLER TIPPRISK,placera aldrig mer än 2 kg i varukorgen.
- ANVÄND INTE varukorgen som en barnvagnssits.
- TILLÅT INTEatt barnet står i varukorgen då vagnen kan tippa eller fällas ihop och åsamka skada.
- PLACERA ALDRIG barnet i sittvagnen så att huvudet är oskyddat då tex liggiläge används.
- ANVÄND ALDRIG BARNVAGNEN som en leksak.
- FORTSÄTT INTE ATT ANVÄNDA BARNVAGNEN om den skulle vara skadad eller en del saknas.
- Denna barnvagn är tillverkad för barn och lämplig för användningmellan ca 6 och 36månader och med en maxvikt på 22 kg sits.
- Tillbehör som inte är godkända av tillverkaren bör inte användas.
- Använd alltid bromsen då vagnen står stilla.
- Delar eller reservdelar får endast användas om är godkända utav tillverkare eller distributören.
- TILLBEHÖR: Liggdelen är tillverkad för barn och lämplig för användning mellan 0 - 9 kg och ska INTE användas då barnet kan sitt upp själv.



VÅRD OCH UNDERHÅLL:

Rengöring och underhåll av denna produkt skall utföras regelbundet av användaren.
Rengöring och underhåll av vagnen får endast utföras av en vuxen.

RENGÖRING:

Klädseln är delvis avtagbar och bör handtvättas, följ tvättanvisningarna och använd ett neutralt rengöringsmedel.

Rengör plastdelar med en lätt fuktig trasa eller svamp torka sedan därefter med en torrtrasa.
Rengör alltid metall delar med en torr trasa samt torka av vagnen efter vistats ute i regn för att förhindra eventuell rost.

Använd alltid regnskydd då man vagnen vistas ute i regn.

UNDERHÅLL:

Smörj rörliga delar vid behov och använd i så fall silikon baserat smörjmedel.

Gå igenom med jämna mellanrum alla hjul samt rörliga delar på vagnen.

Se till att hålla sand, smuts samt rost borta genom kontinuerligt underhåll.

För att undvika extra slitage på vagnen använd den enligt manualen samt förvara den på ett torrt ställe.

Dette produktet oppfyller kravene i henhold til EN 1888 2:2018+A1:2022

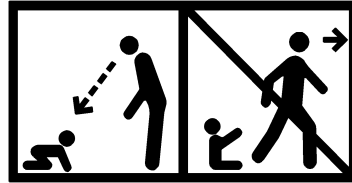

max 22 kg

**FÖR KONTAKT**

E-mail: customerservice@yngri.no

Designed in Scandinavia – Made in China for BARNAS HUS NORGE AS
Helsfyr Atrium, Innspurten 15, 0663 Oslo, NORWAY



ENG IMPORTANT Keep this instructions for future reference.

ENG

!WARNINGS

Failure to follow these warnings and the assembly instructions could result in serious injury or death.

- **"WARNING: Never leave child unattended,"**
 - **"WARNING: Always use the restraint system."**
 - **"WARNING: It may be dangerous to leave your child unattended."**
 - **"WARNING: This product is not suitable for running or skating."**
 - **"WARNING: To avoid injury ensure that your child is kept away when unfolding and folding this product."**
 - **"WARNING: Use the stroller with only one child at a time."**
 - **"WARNING: The vehicles shall be used only for up one child."**
 - **"WARNING: Any loads attached to the handle affects the stability of the pushchair."**
 - **"WARNING: Ensure that all the locking devices are engaged before use."**
 - **"WARNING: Always use the crotch strap in combination with waist belt."**
 - **"WARNING: Do not let the child play with this product."**
 - **"WARNING: Store the item away from children when it is not in use."**
 - **"WARNING: This seat is not suitable for children under 6 months."**
-
- **PLEASE SAVE OWNER'S MANUAL FOR FUTURE USE.**
 - **ADULT ASSEMBLY REQUIRED.**
 - **NEVER LEAVE CHILD UNATTENDED.**
 - Always keep child in view while in stroller.
 - **AVOID SERIOUS INJURY** from falling or sliding out. Always use seat belt. After fastening buckles, adjust belt to get a snug fit around your child.
 - **CHILD MAY SLIP INTO LEG OPENINGS AND STRANGLE.** Never use seat in a reclined carriage position unless the straps are fastened to close off the leg opening.
 - **AVOID FINGER ENTRAPMENT:** Use care when folding and unfolding the stroller. Be certain the stroller is fully erected and latched before allowing your child near the stroller.
 - **NEVER USE STROLLER ON STAIRS** or escalators. You may suddenly lose control of the stroller or your child may fall out. Also, use extra care when going up or down a step or curb.
 - **AVIOD STRANGULATION. DO NOT** place items with a string around your child's neck, suspend strings from this product, or attach strings toys.
 - **USE OF THE STROLLER** with a child weighing more than 22 kg will cause excessive wear and stress on the stroller.
 - Do not place objects exceeding 0.45 kg in weight in the canopy pocket.
 - **TO AVOID BURNS,** never put hot liquids in the parent's tray.
 - **TO PREVENT A HAZARDOUS, UNSTABLE CONDITION,** never place purses, shopping bags, parcels or accessory items on the handle or canopy.
 - **TO PREVENT A HAZARDOUS, UNSTABLE CONDITION,** do not place more than 2 kg in the storage basket.
 - **DO NOT** use storage basket as a child carrier.
 - **DO NOT ALLOW** your child to stand on the basket. It may collapse and cause injury.
 - **NEVER PLACE** child in the stroller with head toward front of stroller.
 - **NEVER ALLOW YOUR STROLLER** to be used as a toy.
 - **DISCONTINUE USING YOUR STROLLER** should it become damaged or broken.
 - This vehicle is intended for use for children aged between 6 and 36 months of age, and weighing up to 22kg.
 - Accessories which are not approved by the manufacturer shall not be used.
 - Only replacement parts supplied or recommended by the manufacturer/distributor shall be used.
 - **ACCESSORY:** The carry cot shall not be used as soon as the child is able to sit by himself, roll over and can push itself up on its hands and knees. Maximum weight of the child : 9kg.



CARE AND MAINTENANCE:

The cleaning and maintenance of this product must be carried out on a regular basis by the user. The cleaning and maintenance of the stroller must only be carried out by an adult.

CLEANING:

The cover is not removable.

Clean the fabric parts with a damp sponge and neutral detergent.

Please refer to the product's care label.

Routinely wipe clean plastic parts with a soft damp cloth.

Always dry the metal parts to prevent the formation of rust if the stroller has come into contact with water.

MAINTENANCE:

Lubricate the moving parts only if necessary, with a light application of a silicone based lubricant.

Routinely check the condition of the wheels and all moving parts.

Keep them free from dust, dirt or sand.

To avoid friction, that may prevent the correct use of the stroller, ensure that all the movable plastic parts located along the keep the stroller in a dry place.

This product complies with EN 1888 2:2018+A1:2022

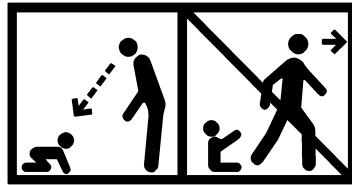

max 22 kg

**FOR CONTACT**

E-mail: customerservice@yngri.no

Designed in Scandinavia – Made in China for BARNAS HUS NORGE AS

Helsfyr Atrium, Innspurten 15, 0663 Oslo, NORWAY

STROLLER

ENG



PARTS



FRONT WHEELS
1 SET



REAR WHEEL
2 PCS



CANOPY
1 PC



BUMPER BAR
1 PC



FOOT COVER
1 PC



SEAT UNIT
1 PC



STROLLER FRAME
1 PC

ASSEMBLY INSTRUCTION - UNFOLD THE STROLLER

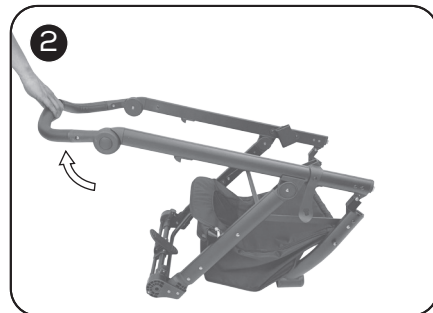
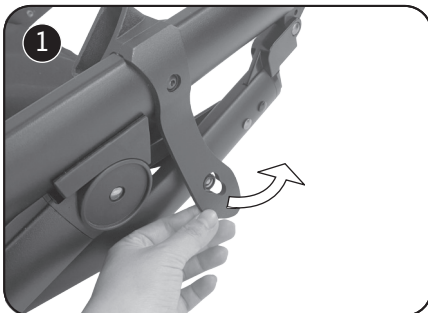

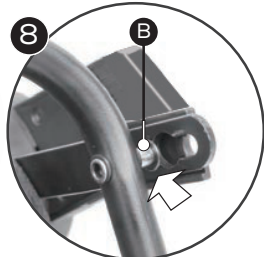
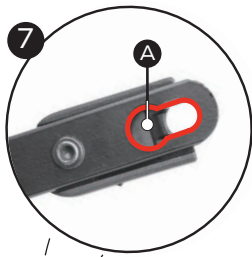
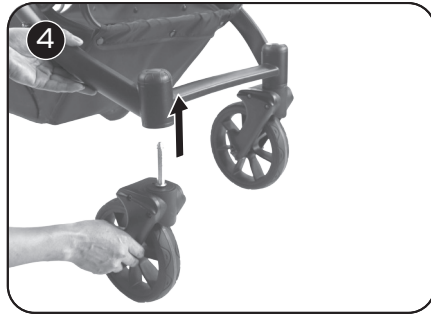
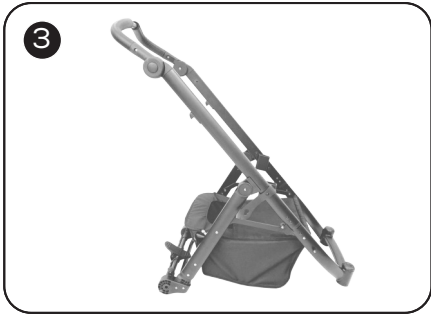

Clip onto B nut.



Slide into the positioning hole.



Complete.

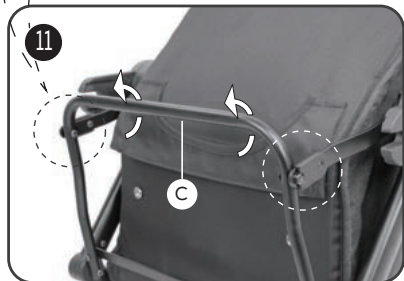

Snap the velcro over "C."

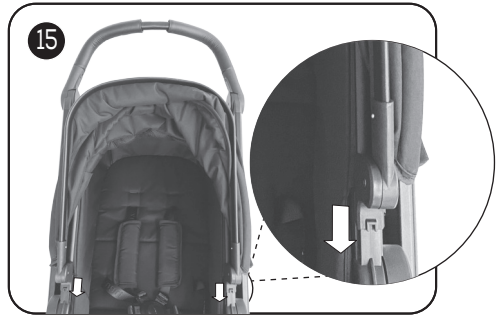
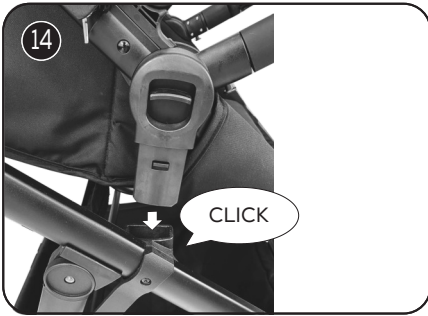

FUNCTION - WHEEL SWIVEL LOCK

ENG

LOCK

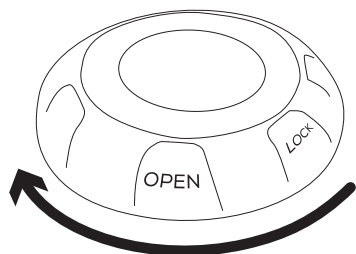

UNLOCK

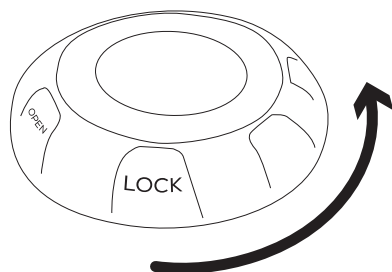

DISASSEMBLE WHEELS

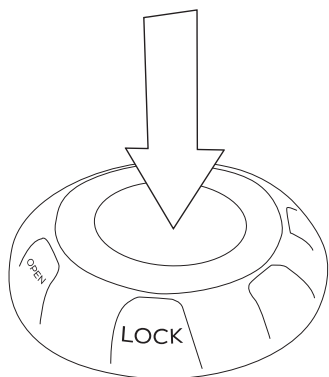

FUNCTION - ADJUSTABLE HANDRAIL

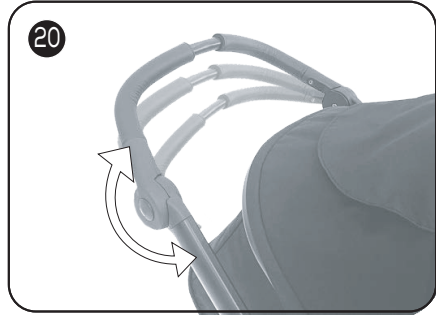
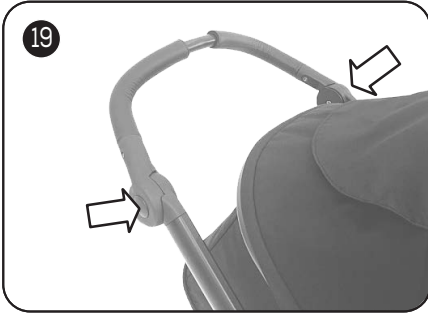

FUNCTION - ADJUSTABLE FOOTREST



FUNCTION - REVERSIBLE SEAT

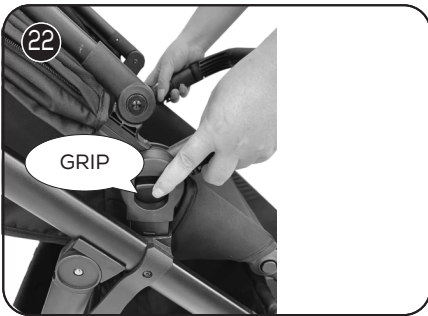



FUNCTION-ADJUST THE BACKREST

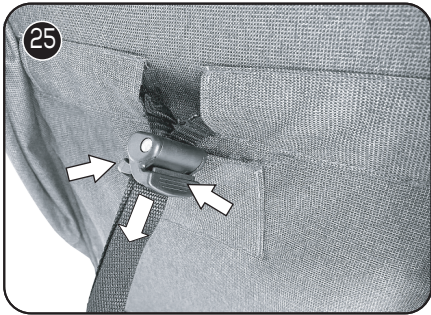

FUNCTION-SAFETY BELT

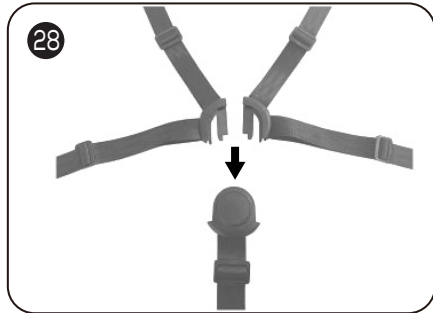
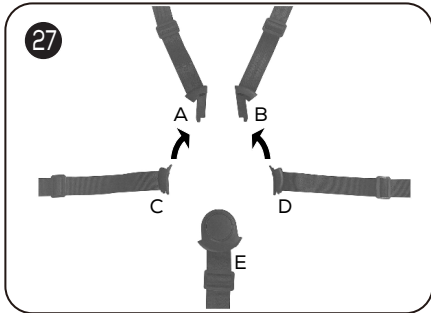

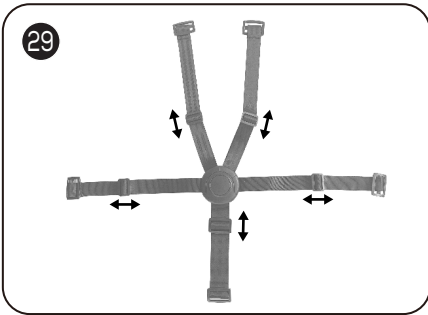

FUNCTION- FOOT BRAKE



FUNCTION- TO REMOVE THE REAR WHEEL

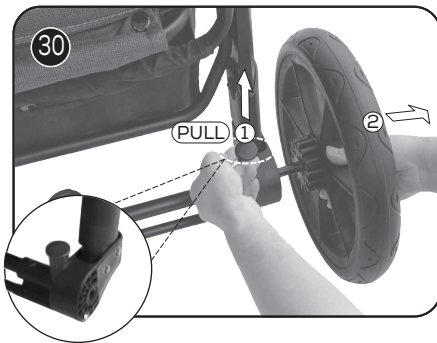

FUNCTION- DETACH THE BUMPER BAR

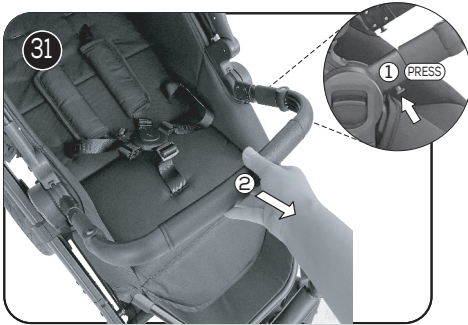

FOLDING THE STROLLER



USAGE OF SAFETY WRIST STRAP



WARNING! Wear the safety wrist strap at all time when using the stroller.

ACCESSORY-CARRY COT

NOTE! THIS IS SOLD SEPARATELY.

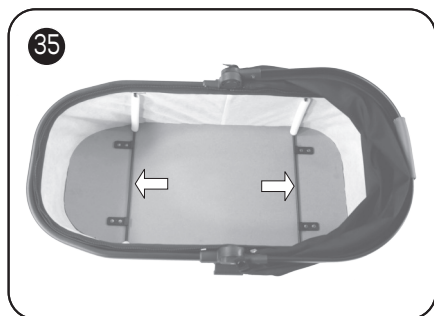

Put the mattress inside.



Snap the cover buttons to the canopy.





Yngri

DESIGNED BY SCANDINAVIANS

Made in China

BARNAS HUS NORGE AS

Helsfyr Atrium, Innspurten 15, 0663 Oslo, NORWAY

customerservice@yngri.no
www.yngri.no

