

Yngri

ELEKTRISK INNEGUNGA BASIC
ELEKTRONISK VIPPESTOL BASIC
BABY ELECTRIC SWING BASIC



SE / NO / ENG

Everyday products for young explorers.
Designed by Scandinavians.



SE VIKTIGT Spar manualen för framtida bruk.

SE

IVARNING

Viktigt! Följer man inte dessa varningar och monteringsanvisningar så kan det leda till allvarlig skada eller olycka.

- "VARNING: Lämna aldrig barnet utan uppsikt."
- "VARNING: Ställ in ljudvolymen lågt för att undvika skada på barnets hörsell"
- "VARNING: Använd alltid bältessystemet."
- "VARNING: Förvaras borta från öppen eld."
- "VARNING: Använd inte den ställbara vaggan när ditt barn kan sitta utan hjälp."
- "VARNING: Denna ställbara vaggga är inte avsedd för längre sömnperioder."
- "VARNING: Denna ställbara vaggga ersätter inte en barnsäng eller ensäng. Om ditt barn behöver sova, ska det placeras i en lämplig barnsäng eller säng."
- "VARNING: Denna produkt är endast lämplig för barn som inte kan sitta utan stöd."
- "VARNING: Denna produkt är inte lämplig för att springa med eller att åka inlines."
- "VARNING: För att undvika skada, se till att barnet är ur vägen när du faller ut och ihop denna product."
- "VARNING: Placera ALDRIG ett barn under 3 kg eller över 9 kg i gungan."
- "VARNING: Använd aldrig leksaksstången för att bära den ställbara vaggan."
- "VARNING: Använd inte i bil eller annat transportmedel."
- "VARNING: Det är farligt att använda den ställbara vaggan på en upphöjd eller mjuk yta, t.ex. ett bord, ett säng."
- "VARNING: Denna produkt är för endast ett barns användande."
- "VARNING: Se till att alla spärrar och lås är i läge innan användning."
- "VARNING: Flytta inte produkten och lyft inte produkten när det finns ett barn i den!"
- "VARNING: När den inte används, måste vagnen hållas borta från räckhåll för barn."

- SPARA DENNA MANUAL FÖR FRAMTIDA BRUK.
- MONTERING SKA SKE UTAV EN VUXEN.
- När du sätter i batterier, se till att polariteterna är rätt.
- Blanda inte gamla och nya batterier.
- Blanda inte olika typer av batterier.
- Använd endast de typer av batterier som rekommenderas.
- Ta bort det förbrukade batteriet från leksaken.
- Kortslut inte batteriet eller terminalerna.
- Uppladdningsbara batterier ska tas ut ur leksaken före laddning.
- Omladdning av batterier ska alltid övervakas av en vuxen.
- Använd inte andra tillbehör eller reservdelar än de som godkänts av tillverkaren.

VÅRD OCH UNDERHÅLL:

Rengöring och underhåll av vagnen får endast utföras av en vuxen.

RENGÖRING:

Ta bort sittdynan från sits/ramen och fäst fasthållningssystemet.

Maskintvätt med kallt vatten och låg hastighet. Använd inte blekmedel och inte torktumlas.

Använd inte starkt rengöringsmedel för att rengöra.

Rengör plastdelar med en lätt fuktig trasa eller svamp torka sedan därefter med en torrtrasa.

UNDERHÅLL:

AVLÄGSNA BATTERIER DÅ GUNGAN INTE ANVÄNDS!

Gå igenom produkten alla rörliga delar.

Se till att hålla sand, smuts samt rost borta genom kontinuerligt underhåll.

Exponera inte gungan i solen för att förhindra att delar försämras.

Musik eller gungfunktion fungerar inte - Kanske batterierna är slut eller felmonterade.

Vid start, ingen reaktion - Kontrollera om batterierna är rätt monterade.

Gungar dåligt - Kontrollera att ramläset sitter i läget ordentligt.

Detta produktet oppfyller kraven i henhold til EN 16232:2013+A1:2018





max 9 kg

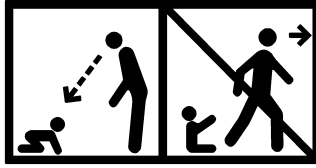

SE

FÖR KONTAKT

E-mail: customerservice@yngri.no

Designed in Scandinavia – Made in China for BARNAS HUS NORGE AS
Grenseveien 107 A, 0663 Oslo, NORWAY

DELAR

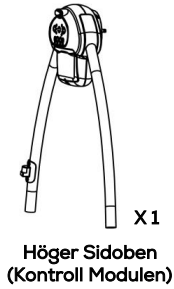

X1

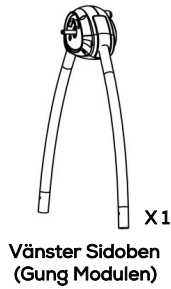

X1

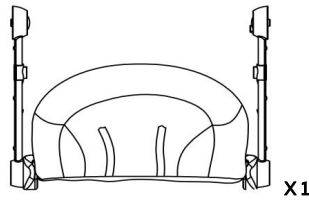

X1

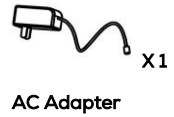

X1

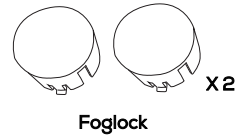

X2

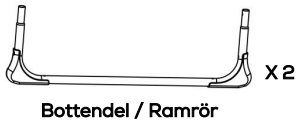

X2

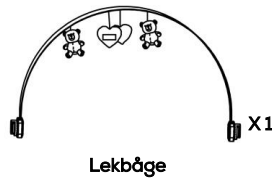

X1



X2

MONTERINGSANVISNING

1

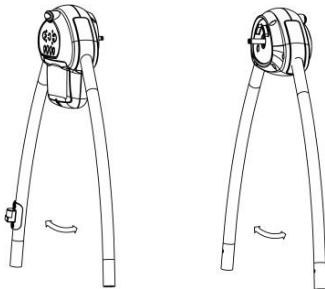

Tryck på ramlåsknappen för att fälla ut ramröret som pilen visar och se till att expandera två ramrör tills du hör ett "klick" ljud.

2

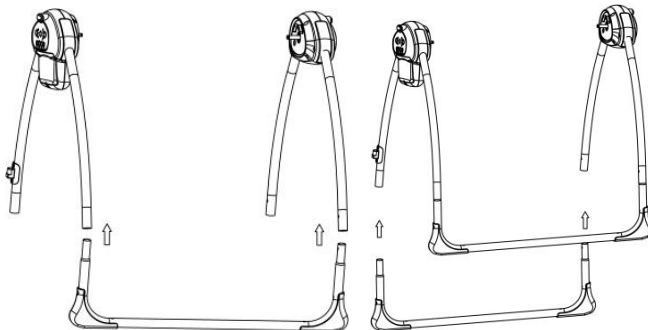

Fäst de nedre ramrören i änden av vänster och höger ram.
Se till att fjäderkolven på två sidor av de nedre ramrören skjuter ut.

3

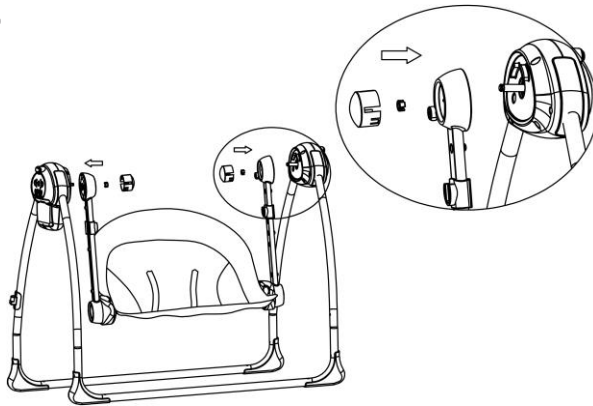

Fäst sitsramen på toppen av sväng och kontrollmodulen genom att sätta i fästklämmorna och sätta på foglocken som pilen visar.

4

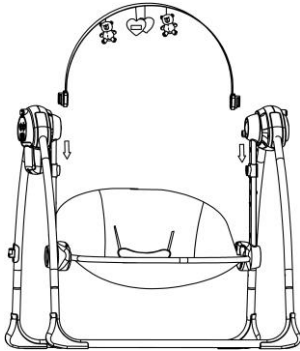

Skjut in leksaksbågen som pilen visar i skårorna på de två modulerna.

FÄLLA IHOP GUNGAN

5

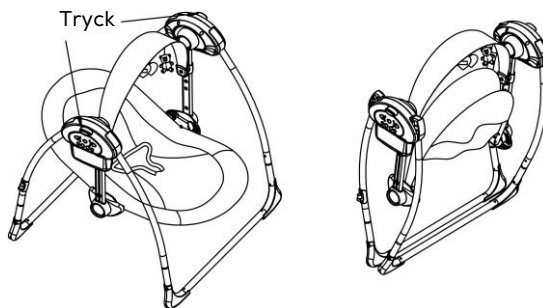

Tryck på de vikta knapparna på toppen av de två modulerna samtidigt för att stänga ramrören.

FÖR ATT AKTIVERA LÅSENHETEN

SE

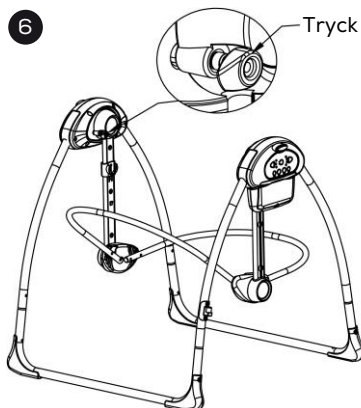

Tryck på låsanordningen som pilen visar, sisten på gungan fixeras tills du drar ut enheten.

JUSTERING AV LEKSAKSBÅGEN

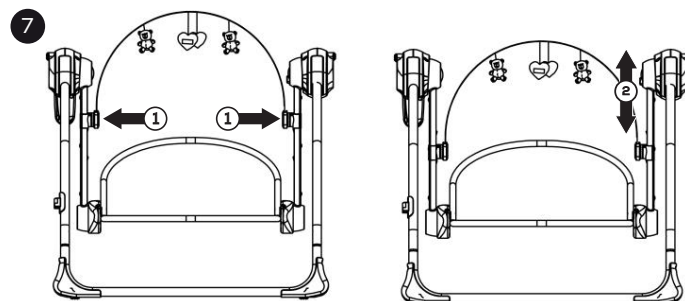

Leksaksstångens position är justerbar genom att trycka bägge ändar av leksaksbågen och den kan då justeras upp eller ner.

TO ADJUST SEAT POSITION

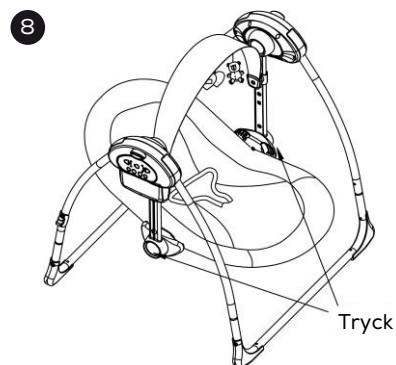

Det finns två lägen som kan justeras genom att trycka på de två knapparna på sidan och lyfta sitsen på gungan fram och tillbaka för att växla i två höjdlägen.

MONTERA BATTERIER

9



Lossa skruvar

Skruva av batterilocket för att ladda batterierna.

VARNING!

Batterier (4x1.5VC) ingår ej!

När du sätter i batterier, se till att polariteten är rätt.

Blanda inte gamla och nya batterier.

Blanda inte olika typer av batterier.

Använd endast de typer av batterier som rekommenderas.

Ta bort det förbrukade batteriet från leksaken.

Kortslut inte batteriet eller terminalerna.

Uppladdningsbara batterier ska tas ut ur leksaken före laddning.

Omladdning av batterier ska alltid övervakas av en vuxen.

ANVÄNDNING AV AC ADAPTER

10

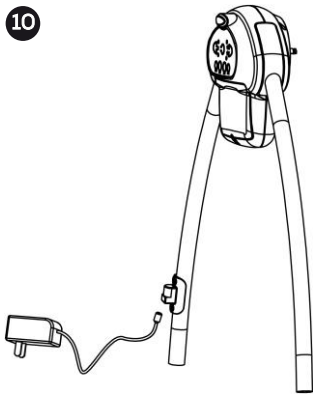

Sätt i AC adapter i uttaget på kontrollmodulen enligt bilden. Extern ström är tillgänglig när adaptern ansluts till uttaget.

⚠ VIKTIGT!

1. När extern ström är ansluten kommer produkten automatiskt att endast använda extern strömförsörjning som huvudström. Du behöver inte ta bort batterierna.
2. Batterierna bör tas bort om produkten behöver förvaras och inte användas under en längre tid.
3. Produktens funktionalitet är tillgänglig genom att endast använda batterierna.

AVÄNDNING AV SELEN

SE

11

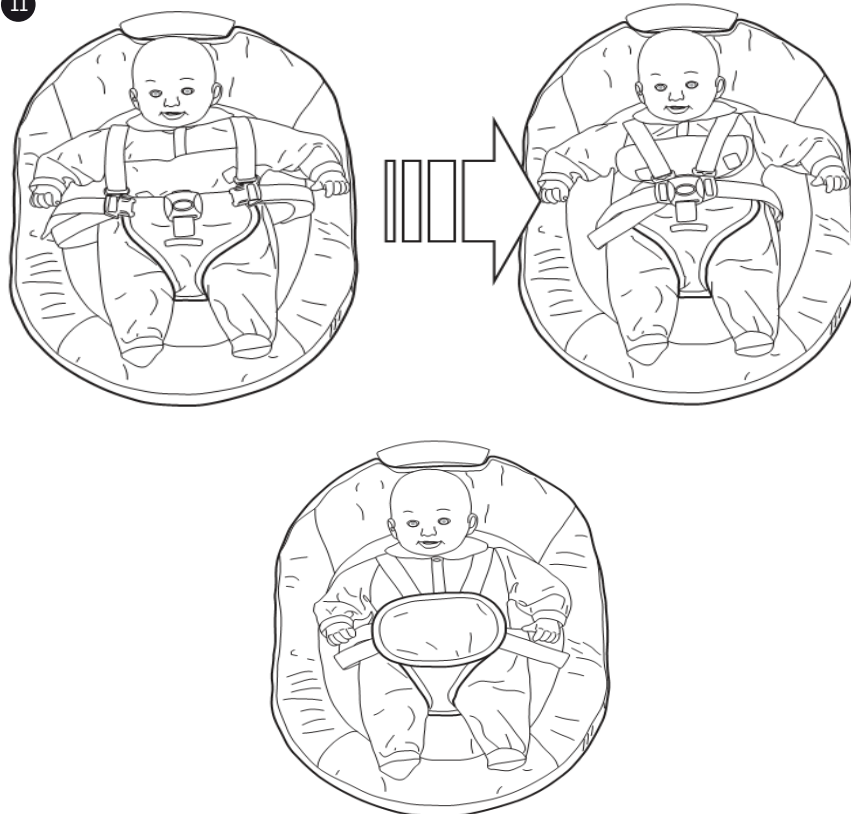

Placera barnet i sitsen enligt bilden. Sätt in de vänstra och högra uppsättningarna av spännerna i spärren, justera remmarna i spännena för att anpassas till barnet och sitta tätt mot kroppen, men inte för hårt.

FUNKTIONER PÅ KONTROLLMODULEN

SE

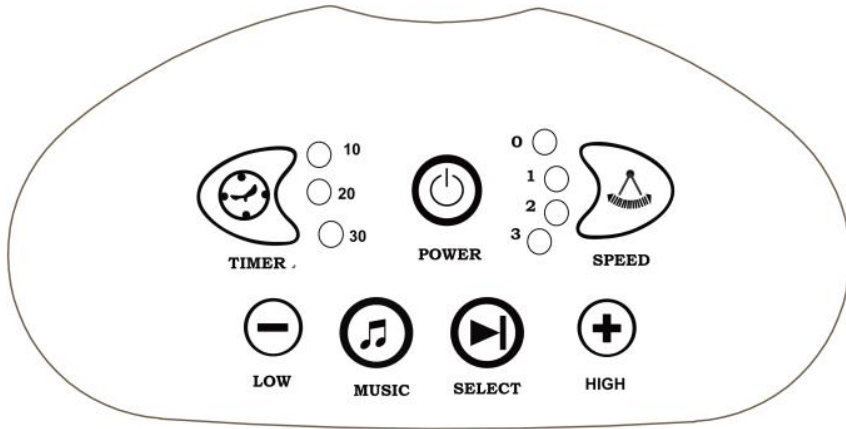

POWER: Power-knappen slår på och av gungan.

SPEED: Hastighetsknappen styr svänghastigheten, tryck snabbt på knappen för att ändra till nästa svänghastighet, 3 svänghastigheter är tillgängliga, en led indikatorlampa talar om vilken hastighet som är aktiverad. 1 är den långsammaste, 3 är den snabbaste svänghastigheten.

TIMER: Timerknappen är för att ställa in tiden, 10, 20 & 30 min, En LED-indikator visar att timern är aktiverad och för vilken tid som valts. Om du inte väljer en timerinställning (är Lysdioderna är AV), kommer den att svänga hela tiden.

MUSIC: Musikknappen för att växla musikfunktionen är på och av.

SELECT: Välj musikknapp, tryck snabbt på knappen för att byta till nästa musik, all musik spelas genom looping.

LOW: LÅG Knapp för att minska musikvolymen, medan Tryck snabbt på knappen - (låg) för att minska musikvolymen till lägsta volym.

HIGH: HIGH knapp för att öka musikvolymen, medan Tryck snabbt på knappen + (hög) för att öka musikvolymen till högsta volym.



NO VIKTIG Ta vare på bruksanvisningen for fremtidig referanse.

NO

ADVARSEL

Viktig! Å ikke følge disse advarsler og monteringsanvisninger kan føre til alvorlig skade eller ulykke.

- "ADVARSEL: Aldri etterlat barnet uten tilsyn."
- "ADVARSEL: Sett volum på lav (low) for å unngå at barnet får hørselskader!"
- "ADVARSEL: Bruk alltid sikringssele."
- "ADVARSEL: Skal holdes unna åpne flammer."
- "ADVARSEL: Vuggen skal ikke brukes når barnet kan sitte på egenhånd."
- "ADVARSEL: Denne tilbakelente vuggen er ikke beregnet for lengre søvnperioder."
- "ADVARSEL: Denne tilbakelente vuggen er ikke en erstatning for en barneseng eller seng. Hvis barnet trenger søvn bør det plasseres i en egnet seng."
- "ADVARSEL: Dette produktet er kun egnet for barn som ikke kan sitte uten støtte."
- "ADVARSEL: Dette produktet egner seg ikke for løping eller bruk med rulleskøyter."
- "ADVARSEL: For å unngå personskaade, sørg for å holde barnet ditt på avstand mens du slår opp og slår sammen produktet."
- "ADVARSEL: Plasser ALDRI et barn under 3 kg eller over 9 kg i babyhusken."
- "ADVARSEL: Lekebøylen skal ikke brukes til å bære vuggen med."
- "ADVARSEL: Skal aldri brukes i bil eller annen type transport."
- "ADVARSEL: Det er farlig å bruke tilbakelente vugger på høye eller myk overflater som for eksempel bord, seng osv."
- "ADVARSEL: Dette produktet er beregnet for maksimalt en barn om gangen."
- "ADVARSEL: Kontroller at alle låsemekanismer er aktivert før bruk."
- "ADVARSEL: Flytt eller løft aldri babyhusken når et barn sitter i husken."
- "ADVARSEL: Når trillen ikke er i bruk skal den oppbevares utenfor barns rekkevidde."

- **TA VARE PÅ DENNE BRUKSANVISNINGEN FOR FREMTIDIG REFERANSE.**
- **MONTERING SKAL UTFØRES AV EN VOKSEN.**
- Ikke bruk oppladbare batterier.
- Ved innsetting av batterier, forsikre deg om at polariteten på batteriet er korrekt.
- Ikke bland gamle og nye batterier.
- Ikke bland forskjellige batterityper.
- Bruk kun anbefalte batterityper.
- Ta ut tomme batterier fra leken.
- Ikke kortslutt batteriet eller terminalene.
- Oppladbare batterier skal tas ut av leken før opp- lading.
- Lading av oppladbare batterier bør alltid gjøres under oppsyn av en voksen.
- Det skal kun brukes erstatningsdeler eller tilbehør som er anbefalt av produsent.

STELL OG VEDLIKEHOLD:

Rengjøring og vedlikehold av vognen skal kun utføres av en voksen.

RENGJØRING:

Fjern setetrekket fra husken og fest selene.

Vask i maskin med kaldt vann og lav hastighet.

Bruk ikke bleking eller tørketrommel.

Ikke bruk sterkt vaskemiddel for rengjøring.

Rengjør plastdeler med en lett fuktig klut eller svamp og tørk over med en tørr klut til slutt.

VEDLIKEHOLD:

FJERN BATTERIENE FØR LAGRING AV HUSKEN!

Sjekk regelmessig tilstanden alle bevegelige deler.

Se til å holde produkt fri for sand, smuss og rust ved å utføre kontinuerlig vedlikehold.

Ikke utsett husken for sollys i lenge perioder for å unngå at delene forringes.

Hvis musikken eller huskebevegelsen stopp opp – sjekk om batteriene er utladet eller feilmontert.

Hvis husken ikke starter – sjekk om polariteten til batteriene er rett.

Husker dårlig – Sjekk om rammelåsen er i rett posisjon.

Dette produktet oppfyller kravene i henhold til EN 16232:2013+A1:2018





max 9 kg

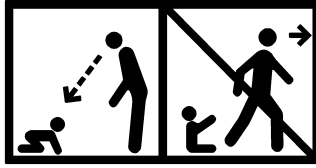

NO

FORBRUKERKONTAKT

E-mail: customerservice@yngri.no

Designed in Scandinavia – Made in China for BARNAS HUS NORGE AS
Grenseveien 107 A, 0663 Oslo, NORWAY

DELER

NO



X1

Høyre ramme
(Kontrol modul)



X1

Venstre ramme
(Huske modul)

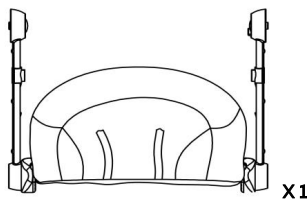

X1

Seteramme



X1

Strømadapter

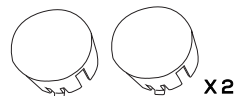

X2

Leddeksel



X2

Rammebunn

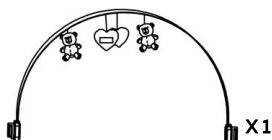

X1

Lekebøyle



X2

Festeklips

MONTERINGSANVISNING

1

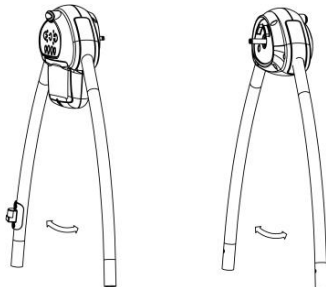

Trykk inn rammens låseknapp for å slå ut rammen som vist på med pilene på bildet, slå ut begge rammedelene inntil låsen klikker på plass igjen.

2

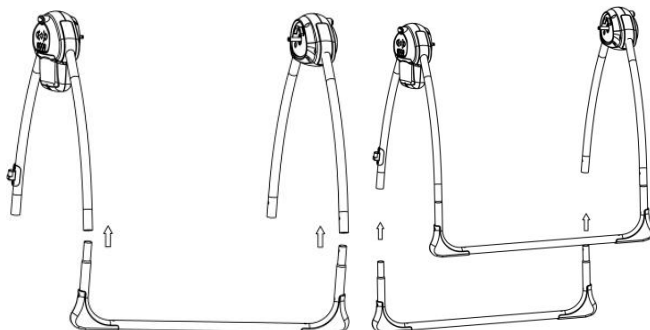

Fest rammebunnen til rørene på høyre og venstre ramme. Forsikre deg om at fjærlåsen klikker på plass ut av hullene.

3

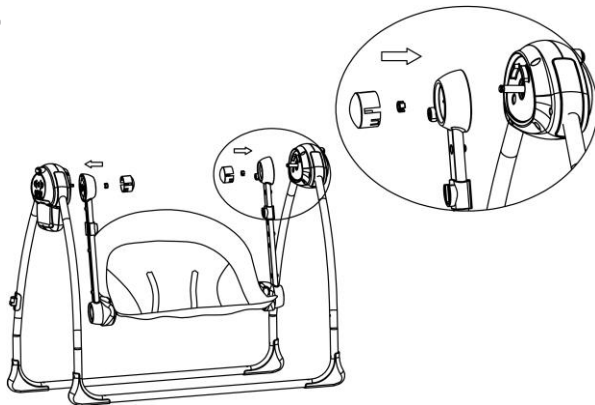

Fest seterammen til toppen av huske- og kontrollmodulen ved å sette på plass festeklipsene. Sett deretter på Leddeakselet som vist på bildet.

4

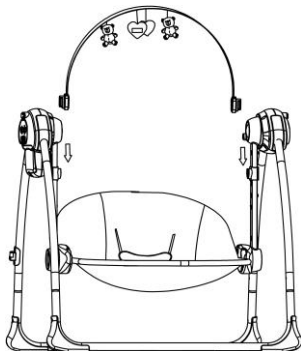

Sett på plass lekebøylen i sporene på de to rammemodulene, som vist med pilene på bildet.

SLÅ OPP OG SAMMEN HUSKEN

5

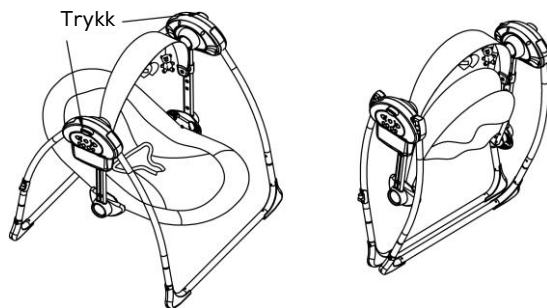

Trykk inn foldeknappene på toppen av rammemodulene samtidig for å slå sammen husken.

AKTIVERING AV LÅSEMEKANISMEN

NO

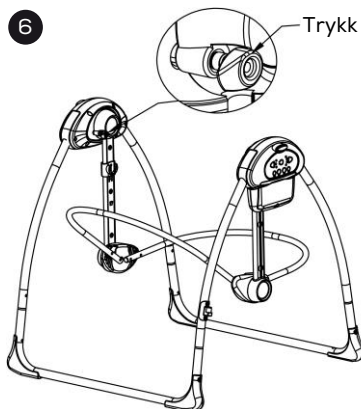

Trykk inn låseanordningen som vist på bildet. Husken blir da låst i denne posisjonen inntil låsemekanismen dras ut igjen.

JUSTERING AV LEKEBØYLEN

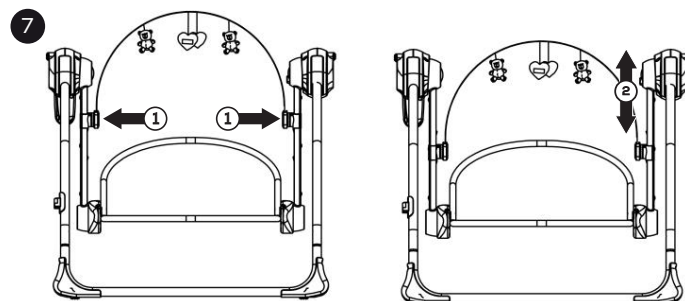

Lekebøylene justeres ved å presse inn endene på bøylene og trekke opp eller ned som vist på bildet.

JUSTERING AV SETEPOSISJON

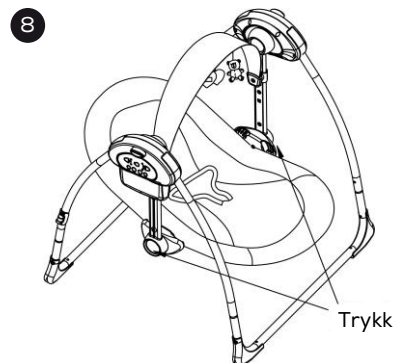

Setet kan justeres i to posisjoner ved å presse inn de to knappene på siden og løfte setedelen opp eller skyve ned for å oppnå de forskjellige høydeposisjonene.

SETTE I BATTERIER

NO

9

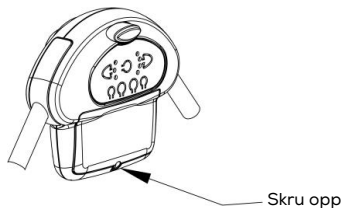

Skru av batterilokket for å sette i batterier.

ADVARSELI

Batterier (4x1.5VC) følger ikke med!

FORSIKTIG! Ikke bruk oppladbare batterier.

Ved innsetting av batterier, forsikre deg om at pola- riteten på batteriet er korrekt.

Ikke bland gamle og nye batterier.

Ikke bland forskjellige batterityper.

Bruk kun anbefalte batterityper.

Ta ut tomme batterier fra leken.

Ikke kortslutt batteriet eller terminalene.

Oppladbare batterier skal tas ut av leken før opp- lading. Lading av oppladbare batterier bør alltid gjøres under oppsyn av en voksen.

BRUK AV STRØMADAPTER

10

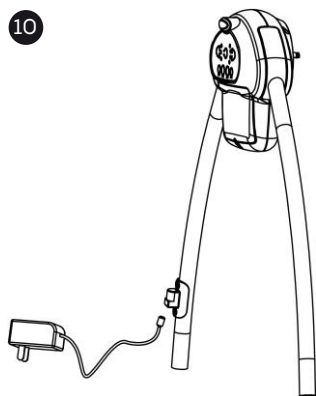

Stikk strømpluggen til adapteren inn i kontakten på kontrollmodulen som vist på bildet. Ekstern strøm vil være tilgjengelig når adapteren settes i en veggkontakt.

⚠ MERKI

1. Så snart ekstern strøm er tilkoblet vil husken automatisk bruke ekstern strøm, du trenger ikke ta ut batteriene.
2. Batteriene bør tas ut hvis husken skal lagres over tid.
3. Husken fungerer som vanlig hvis bare batteriene brukes

BRUK AV SELENE

NO

11

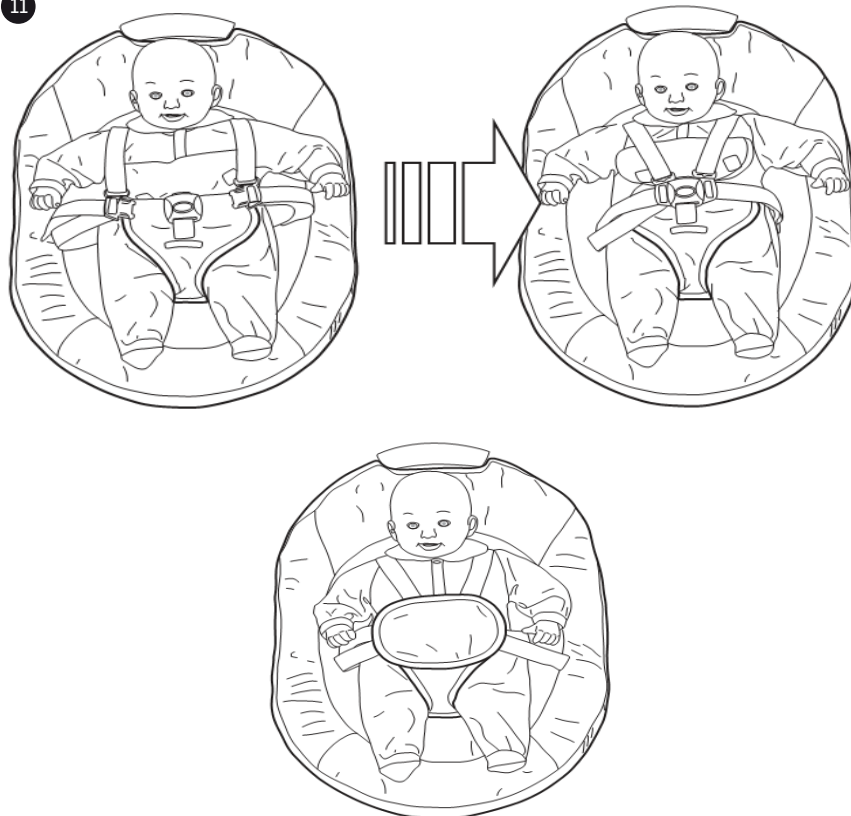

Plasser barnet i setet som vist på bildet. Still venstre- og høyre spenne i låsen og juster stroppene slik at barnet sitter godt, men ikke for stramt.

KONTROLLMODULEN

NO

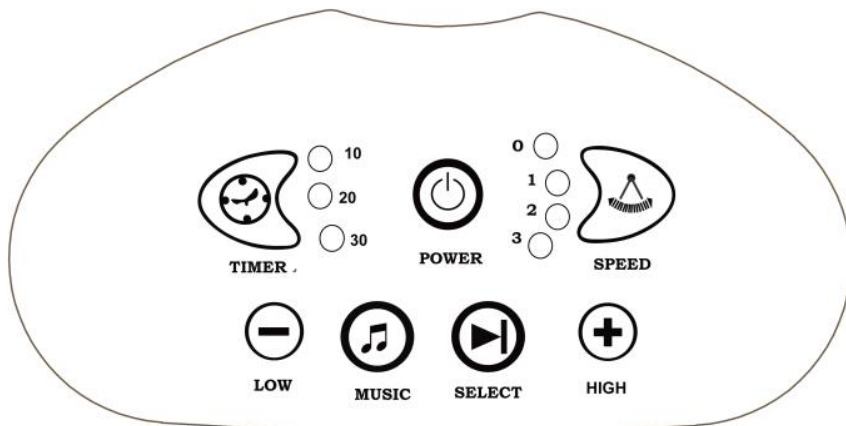

POWER: Av-/påknappen slår huske av og på.

SPEED: Hastighetsknappen kontrollerer hastigheten på husken. Trykk raskt på knappen for å bytte huskehastighet i de tre tilgjengelige hastighetene. En LED-indikator viser hvilken hastighet som er aktivert. 1 er lavest og 3 er raskeste huskehastighet.

TIMER: Timerknappen brukes for å stille inn en bestemt husketid. 10, 20, og 30 min. En LED indikator vil vise om timeren er aktivert og for hvilket tidsrom. Hvis du ikke stiller inn en timerinstilling (alle LED er av), vil husken huske kontinuerlig.

MUSIC: Knapp for å slå musikken av og på.f.

SELECT: Knapp for å velge musikk, trykk raskt på knappen for å endre til neste melodi.

LOW: Trykk på - knappen for å dempe musikkvolumet, trykk flere ganger for å velge laveste nivå.

HIGH: Trykk på + knappen for å øke musikkvolumet, trykk flere ganger for å velge høyeste nivå.

ENG IMPORTANT Keep this instructions for future reference.

!WARNINGS

Failure to follow these warnings and the assembly instructions could result in serious injury or death.

- "WARNING: Never leave child unattended,"
- "WARNING: Set the sound volume low to avoid damage to the child's hearing!"
- "WARNING: Always use the restraint system."
- "WARNING: Keep away from fire."
- "WARNING: Do not use the reclined cradle once your child can sit unaided."
- "WARNING: This reclined cradle is not intended for prolonged periods of sleeping."
- "WARNING: This reclined cradle does not replace a cot or a bed. Should your child need to sleep, then it should be placed in a suitable cot or bed."
- "WARNING: This product is only suitable for a child who cannot sit up unaided."
- "WARNING: This product is not suitable for running or skating."
- "WARNING: To avoid injury ensure that your child is kept away when unfolding and folding this product."
- "WARNING: NEVER place a child under 6 lbs.(3kgs) or over 20 lbs.(9kgs) in the swing."
- "WARNING: Do not use toy bar as a carrying handle."
- "WARNING: Do not use in car or any transportation."
- "WARNING: It is dangerous to use the reclined cradle on an elevated or soft surface, e.g. a table or a bed."
- "WARNING: This product is for one child use only."
- "WARNING: Ensure that all the locking devices are engaged before use."
- "WARNING: Do not move the product or lift the product while there is a child in it!"
- "WARNING: Store the item away from children when it is not in use."

PLEASE SAVE OWNER'S MANUAL FOR FUTURE USE.

- ADULT ASSEMBLY REQUIRED.
- Do not use recharge batteries.
- When inserting batteries or accumulators, make sure the polarity is right.
- Do not mix old and new batteries or accumulators.
- Do not mix different kinds of battery or accumulator.
- Only use the types of battery or accumulator recommended.
- Remove used batteries or accumulators from the toy.
- Do not short-circuit the battery or accumulator terminals.
- Accumulators should be removed from the toy before charging whenever possible.
- Recharging accumulators should always be supervised by an adult.
- Do not use accessories or replacement parts other than those approved by the manufacturer.

CARE AND MAINTENANCE:

The cleaning and maintenance of this product must be carried out on a regular basis by the user.

CLEANING:

Remove seat pad from seat frame and fasten the restraining system. Machine wash with cold water, and low speed.

Do not bleach and tumble dry.

Do not use strong detergent to clean.

Routinely wipe clean all parts with a soft damp cloth.

MAINTENANCE:

REMOVE THE BATTERIES FOR STORAGE!

Routinely check the condition of the moving parts.

Keep product free from dust, dirt or sand.

Do not expose under the sun to prevent from parts deterioration.

Music or swing motion break off - Maybe batteries exhausted or wrong assembly.

When start up, no response - Check on batteries polarity right or not.

Rock badly - Check on the frame lock is fixing properly.

This product complies with EN 16232:2013+A1:2018



max 9 kg

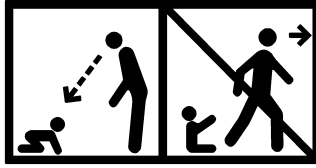

ENG

FOR CONTACT

E-mail: customerservice@yngri.no

Designed in Scandinavia – Made in China for BARNAS HUS NORGE AS
Grenseveien 107 A, 0663 Oslo, NORWAY

PARTS

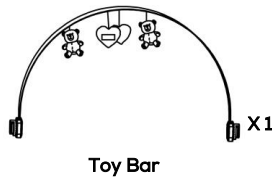
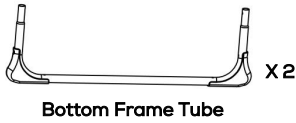
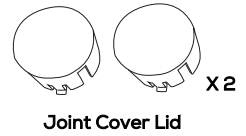
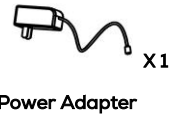
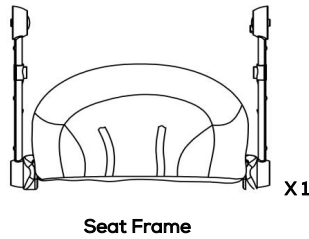
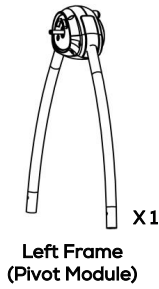
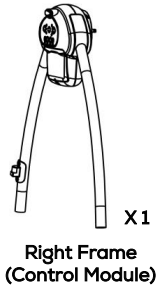

ASSEMBLY INSTRUCTION

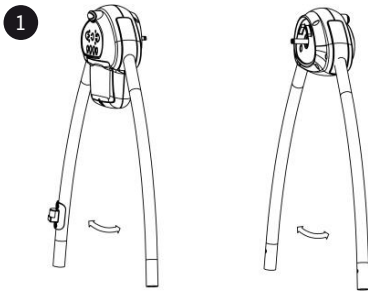

Press the frame lock button to unfold the frame tube as arrow shown make sure to expand two frame tubes until hearing a "click" sound.

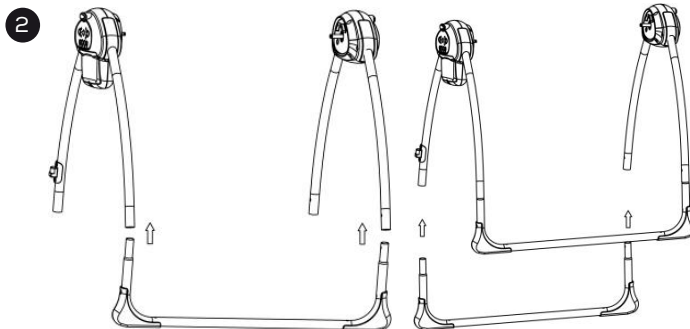

Attach the bottom frame tubes to the end of the left and right frame. Make sure the spring plunger on two sides of the bottom frame tubes are pop out.

3

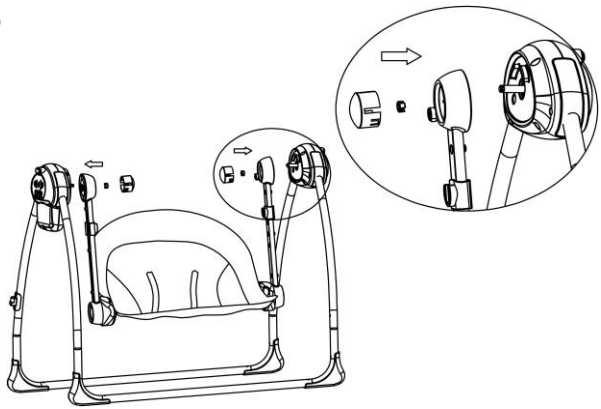

Attach the seat frame to the top of pivot and control module by inserting the fixing clips and put on the joint cover lids as arrow shown.

4

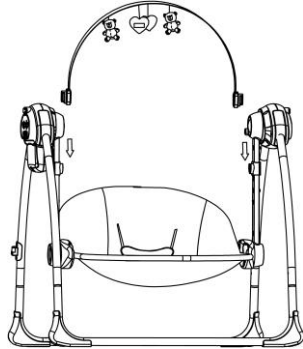

Slide in the toy bar as the arrow shown to the slots on the two modules.

TO FOLD THE SWING

5

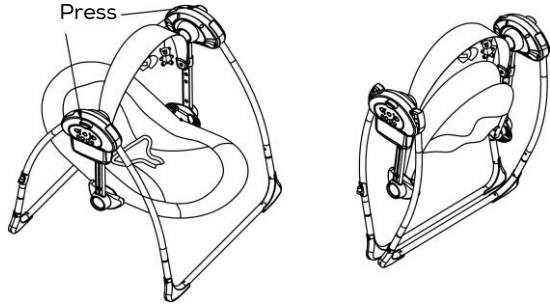

Press the folded buttons on the top of the two modules simultaneously to close the frame tubes.



TO ACTIVATE THE LOCKING DEVICE

ENG

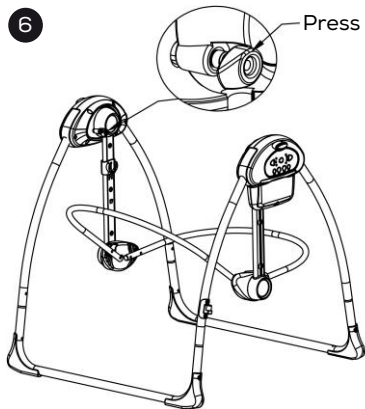

Press the locking device as the arrow shown, the swing seat will fixed until pull out the device.

TO ADJUST TOY BAR POSITION

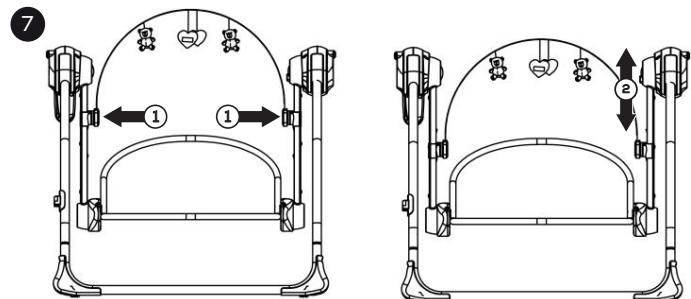

The toy bar position is adjustable by press two ends of the toy bar and slip up or down.

TO ADJUST SEAT POSITION

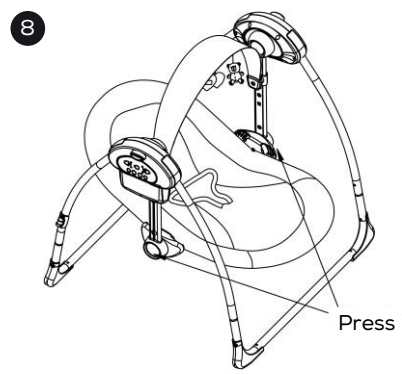

There is two position could be adjust by pressing on the two buttons on the side and lift the seat body back and forth to switch in two height positions.



TO LOAD THE BATTERIES

9

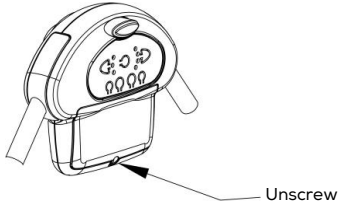

Unscrew the battery cover to load the batteries.

WARNING!

Batteries (4x1.5VC) Not included!

Do not use recharge batteries.

When inserting batteries or accumulators, make sure the polarity is right.

Do not mix old and new batteries or accumulators.

Do not mix different kinds of battery or accumulator.

Only use the types of battery or accumulator recommended.

Remove used batteries or accumulators from the toy.

Do not short-circuit the battery or accumulator terminals.

Accumulators should be removed from the toy before charging whenever possible.

Recharging accumulators should always be supervised by an adult.

TO USE THE POWER ADAPTER

10

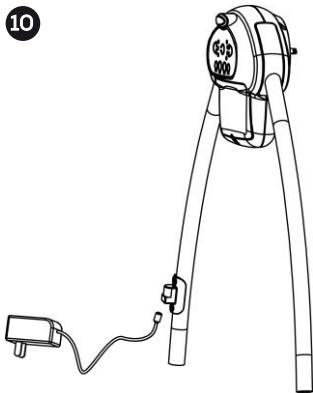

Insert the adapter plug to the jack of the control module as shown. External power is available once the adapter plug into the socket.

⚠ NOTICE!

1. Once external power is connected, the product will automatically use external power supply as the main output. No need to remove the batteries.
2. The batteries should be remove if product need to be storage for a long period of time.
3. Product functionality is available by using only the batteries.

TO USE THE RESTRAIN SYSTEM

ENG

11

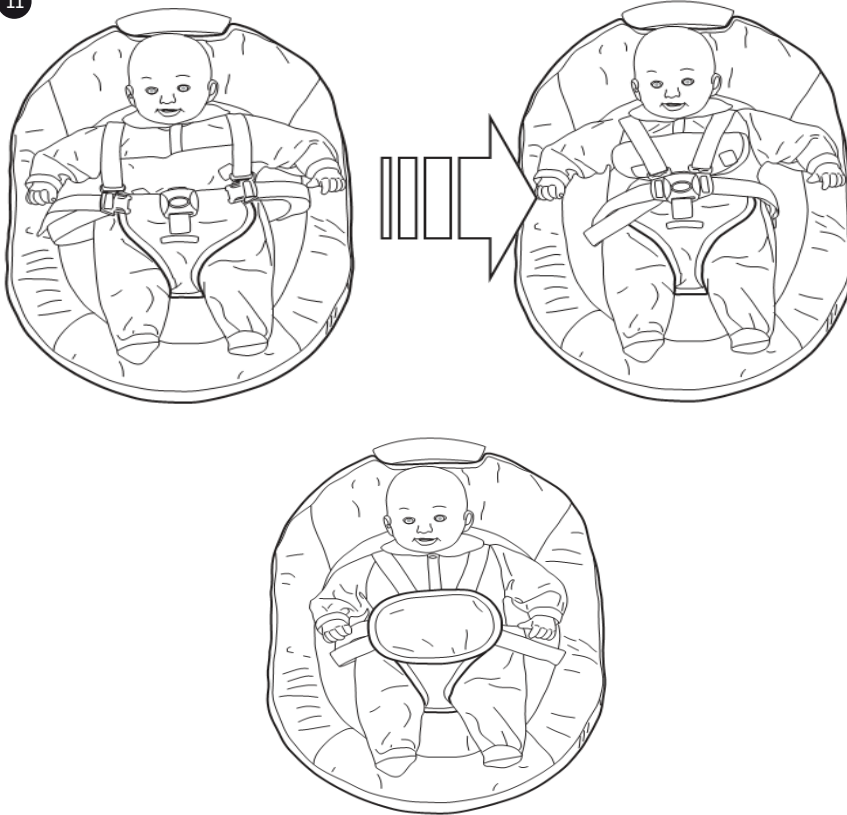

Place the infant in the seat as shown. Insert the left and right sets of buckles into the restraint latch. Adjust the straps in the buckles to fit baby snugly, but not too tightly.

FUNCTION ON THE CONTROL MODULE

ENG

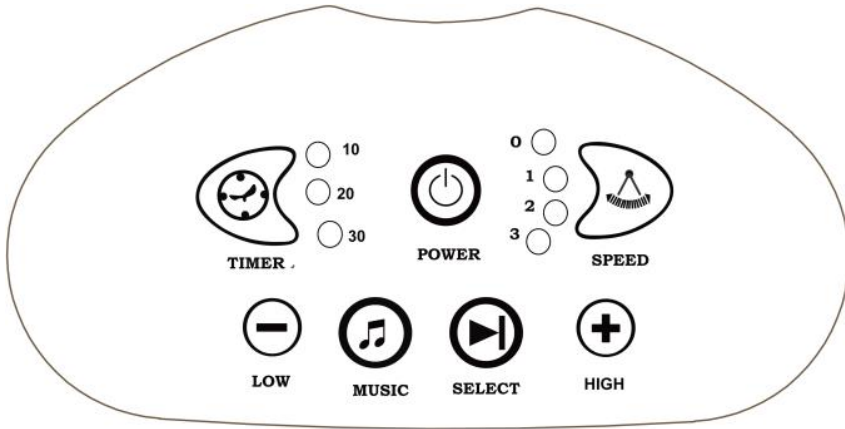

POWER: The power button switches the swing on and off.

SPEED: The speed button control the speed of swing, press the button quickly to change to next swing speed. 3 swing speed is available, a led indicator light tells you which speed is activated.1 is the slowest,3 is the fastest swing speed.

TIMER: The timer button is for setting time , 10,20 & 30 min. timer, A LED indicator shows weather the timer is activated and for what time. If you don't select a timer setting (all LEDS are OFF), it will swinging all the time.

MUSIC: Music button to switch music function is on and off.

SELECT: Select music button, press the button quickly to change to next music, all music play by looping.

LOW: LOW Button to decrease the music volume, while Press the button - (low) quickly to decrease the music volume until the lowest volume.

HIGH: HIGH Button to increase the music volume, while Press the button + (high) quickly to increase the music volume until the highest volume.



Yngri

DESIGNED BY SCANDINAVIANS

Made in China

BARNAS HUS NORGE AS
Grenseveien 107 A, 0663 Oslo, NORWAY
customerservice@yngri.no
www.yngri.no

